

# Mode d'emploi

## Laveuse Essoreuse

WB6-20 — WB6-27 — WB6-35

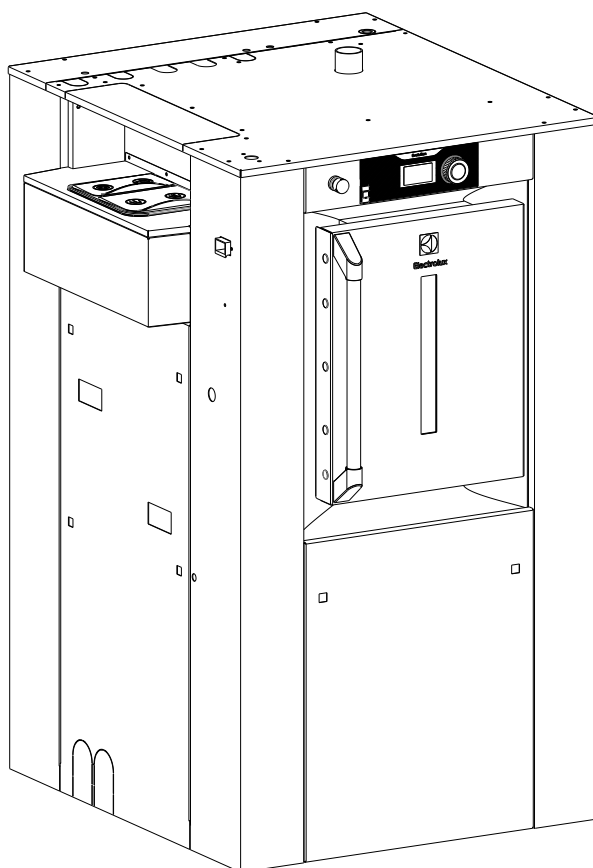

**Electrolux**



# Table des matières

---

## Table des matières

1	Règles de sécurité.....	5
1.1	Symboles.....	8
1.2	Équipements de protection individuelle.....	8
1.3	Avertissements.....	9
2	Lettre Distributeur.....	9
3	Note sur l'alimentation en courant alternatif.....	10
4	Préparation.....	10
4.1	Chargement.....	11
4.2	Detergents.....	13
4.3	Bac à produits.....	14
4.4	Entretien.....	15
4.5	Explication de la fonction accéléromètre.....	15
5	Panneau de contrôle.....	15
6	Comment démarrer la machine.....	16
7	Description des programmes de lavage.....	17
8	Fonctions supplémentaires.....	20
9	Déchargement.....	22
9.1	Côté déchargement (machine aseptique).....	22
9.2	A la fin de la journée.....	24
10	Dispositif de pesage.....	24
10.1	Description.....	24
10.2	Règles de sécurité.....	24
10.3	Emplacement des composants.....	25
10.4	Affichage du poids effectif en cours.....	25
11	Entretien journalier.....	25
11.1	Généralités.....	25
11.2	Chaque jour.....	26
11.3	Bac à produits.....	26
11.4	Détartrage.....	26
11.5	L'entretien doit être effectué par du personnel qualifié.....	26
12	Maintenance préventive.....	27
13	Codes d'erreur.....	29
14	Tableau des lubrifiants.....	30
15	Explication des symboles de lavage.....	31
15.1	Lavage.....	31
15.2	Blanchiment.....	32
15.3	Séchage.....	32
15.4	Repassage.....	33
15.5	Nettoyage à sec ou à l'eau.....	33

Le fabricant se réserve le droit de modifier sans préavis la conception et les matériaux employés.



## 1 Règles de sécurité



Avant toute utilisation, il est impératif de lire la notice d'instructions. Les utilisateurs doivent avoir appris à connaître le fonctionnement de la machine.

La machine est exclusivement conçue pour le lavage à l'eau.

Interdire toute utilisation de la machine par des enfants.

Ne pas asperger d'eau la machine.

N'utiliser que des détergents pour textiles destinés au lavage à l'eau.

Ne jamais utiliser de produits de nettoyage à sec.

Ne pas neutraliser les dispositifs de verrouillage de porte.

L'entretien ne doit être effectué que par du personnel agréé.

En cas de problème de fonctionnement, avertir le technicien responsable de la machine le plus vite possible, pour votre sécurité et celle des autres.

La machine n'est pas destinée à une utilisation par des personnes (y compris des enfants) dont les capacités physiques, sensorielles et mentales sont réduites, ou n'ayant aucune expérience ou connaissance de son fonctionnement, à moins qu'elles n'aient été formées et encadrées pour d'utilisation de l'appareil par une personne responsable de leur sécurité et à condition d'avoir compris les risques encourus. Ne pas modifier cet appareil.

Seules les pièces de rechange autorisées doivent être utilisées.

Il est interdit de laver les textiles imbibés de solvants.

Afin de protéger les composants électroniques (et autres) des dommages dus à la condensation, la machine devra être placée à une température ambiante pendant 24 heures avant la première utilisation.

Dans le cas d'une machine avec un chauffage au gaz, ne pas installer la machine dans des locaux contenant une machine de nettoyage à sec ou autres machines de même type.

Prendre soin de ne pas dépasser la charge maximum de lavage.

Veillez à ne laver que des articles permettant une bonne répartition à l'intérieur du tambour. Ne pas laver des articles tels que les matelas ou les chaussures. Renseignez-vous auprès de nos services techniques si vous désirez laver des articles non standard. La non observation de ces consignes peut annuler la garantie constructeur en cas d'un mauvais usage de la laveuse essoreuse.

**IMPORTANT**

Ne jamais essayer d'ouvrir la porte de cuve avant l'arrêt complet du tambour.

**ATTENTION**

Déconnecter toutes les sources d'énergie avant d'intervenir sur la machine.



Les machines sont conformes à la directive européenne CEM (Compatibilité Electromagnétique). Elles ont été testées en laboratoire et approuvées comme telles. Il est donc interdit d'ajouter des fils ou câbles électriques non blindés dans les armoires, torons ou goulottes. Compte tenu que le volume du tambour est supérieur à 150 litres, la norme retenue pour la partie électrique est la norme EN 60204.

**ATTENTION**

La machine peut fonctionner sans les carters de protection quand l'alimentation électrique n'est pas coupée.  
Verrouiller le sectionneur général d'alimentation avec un cadenas.  
Fermer les vannes d'arrivée vapeur ou gaz.

**IMPORTANT**

Veillez à ne pas charger la machine au-delà de sa capacité nominale (voir "Charge spécifique" dans les caractéristiques techniques de la notice).

Une surcharge a des conséquences sur la longévité des organes de la machine. Celles-ci sont les suivantes :

- Destruction rapide des éléments de la suspension (ressorts, amortisseurs) ;
- Fatigue excessive de la motorisation (moteur, courroie) ;
- Diminution rapide de la durée de vie des paliers tambour (roulements) ;
- Ouverture et destruction des portes de tambour et des portes de cuve pendant l'essorage.

Ceci est particulièrement important pour votre sécurité et celle des autres.





En conséquence arrêt immédiat de la garantie.

**PRENEZ SOIN DE L'ENVIRONNEMENT !**

L'utilisation et la manipulation des produits chimiques tels que la lessive, le chlore, les acides, les détartrants, etc, ne sont pas sans risque pour la santé et l'environnement, certaines précautions sont conseillées :



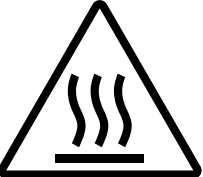
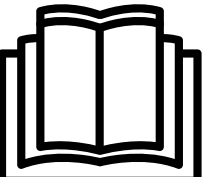



- Ne pas respirer les poussières ou vapeurs :
- Eviter le contact avec la peau ou les yeux (provoque des brûlures) :
- En cas de dispersion accidentelle importante, porter un masque anti-poussières, des gants, et des lunettes de protection :
- Manipuler avec soins :
- Consulter les conseils d'utilisation et les premiers secours sur les emballages des produits :
- Ne pas rejeter dans l'environnement des produits purs.

## 1.1 Symboles

	Attention !
	Attention, présence d'une tension dangereuse.
	Attention, surface chaude.
	Lire les instructions avant d'utiliser la machine.
	Attention, ne pas utiliser sans les carters de protection.

## 1.2 Équipements de protection individuelle

Donné ci-dessous le tableau récapitulatif des équipements de protection individuelle (EPI) devant être utilisés durant les différentes phases de la vie de la machine.

Phase	Vêtements de protection	Chaussures de sécurité	Gants	Lunettes	Protections auditives	Masque	Casque
							
Transport		X	O				
Manutention		X	O				
Déballage		X	O				
Installation		X	O				
Normal use	X	X	X	X			
Réglage	O	X					
Nettoyage courant	O	X	X	O			
Nettoyage extraordinaire	O	X	X	O			
Maintenance	O	X	O				
Démontage	O	X	O				
Mise au rebut	O	X	O				



**Légende** : **X** : EPI obligatoire ; **O** : EPI préconisé ou si nécessaire.

**Utilisation normale** : Les chaussures de sécurité doivent être conforme à une utilisation sur sol mouillé. Et utiliser des lunettes et gants adaptés pour la manipulation de produits chimiques.

### 1.3 Avertissements



#### AVERTISSEMENT



Risque de coincement lors de l'ouverture de la porte inférieure

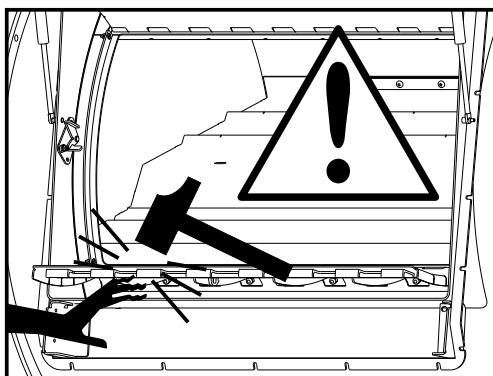

#### AVERTISSEMENT



Risque que la porte supérieure s'ouvre rapidement lors de l'ouverture des portes.

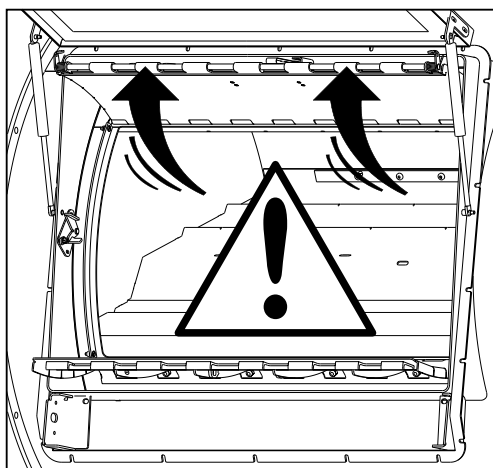

## 2 Lettre Distributeur

**Déni de responsabilité relatif à tout système d'injection automatique de produits chimiques liquides.**

La politique ci-dessous doit être considérée et comprise comme une garantie/démenti aux clients exploitant des installations de traitement des textiles dans lesquelles des systèmes d'alimentation de produits liquides utilisent ou sont susceptibles d'utiliser des pompes péristaltiques pour injecter des produits dans des machines.

Pour valoir ce que de droit

Nous, soussignés, n'acceptons aucune responsabilité pour perte ou dommage lorsque, pendant des périodes de non-utilisation, des produits chimiques concentrés, fuient, se vaporisent ou tombent goutte à goutte sur une partie quelconque de nos machines ou de leur contenu.

Il est bien connu que beaucoup de systèmes de distribution de produits chimiques liquides actionnés par des pompes, ont tendance à permettre aux produits chimiques concentrés de couler hors des tubes d'injection lorsque le système n'a pas été utilisé pendant une période de temps relativement longue – comme par exemple, après les heures de travail et durant les week-ends. Cela met des produits chimiques hautement corrosifs, en contact direct avec des surfaces inox sèches et souvent aussi avec des textiles restés dans la machine. La détérioration chimique de l'inox (rouille) et les dommages au linge en est le résultat inévitable.

Il est absolument inutile de laver à grande eau les endroits concernés après chaque injection, **puisque les fuites dommageables ont toujours lieu plus tard**, quand les machines ne sont plus utilisées. Une solution apparemment infaillible contre les fuites de produits chimiques (que nous recommandons vivement mais que nous ne pouvons évidemment pas garantir) est de placer les réservoirs de produits chimiques et les pompes bien en dessous des points d'injection dans les machines (afin que le contenu des tubes d'injection ne puisse, par siphonnage, se déverser dans la machine) et de purger complètement les tubes d'injection de produit chimiques **avec de l'eau fraîche après chaque injection**, afin que seule l'eau fraîche (qui ne peut causer de dégâts) puisse couler. Naturellement, cette solution - ou n'importe qu'elle autre - est de la seule responsabilité du fournisseur de pompes et/ou de produits chimiques (et non celle du fabricant de machines).

De plus, **les fuites externes de produits chimiques sont dangereuses pour la santé et la sécurité des personnes**, et peuvent causer de sévères dommages aux machines et à leur environnement. L'installateur et/ou l'utilisateur de système d'injection de produits chimiques doit s'assurer, qu'il n'y a pas de fuites externes de produits chimiques et, qu'une pression excessive ne puisse jamais s'accumuler dans les tubes d'injection de produits chimiques car, **une pression excessive peut faire exploser le tube ou le déconnecter de la machine et laisser ainsi fuir dans les locaux, des produits chimiques concentrés dangereux..**

Le fabricant de machines ne peut-être tenu pour responsable de ce qui est décrit ci-dessus

### 3 Note sur l'alimentation en courant alternatif

Conformément à la norme EN 60204-1:1997, la machine est prévue pour être alimentée en courant alternatif répondant aux caractéristiques extraites ci-dessous :

#### 4.3.2 Alimentation en courant alternatif (c.a.)

##### **Tension:**

Tension permanente : de 0.9 à 1.1 de la valeur nominale.

##### **Fréquence:**

de 0.99 à 1.01 de la valeur nominale de façon continue.

de 0.98 à 1.02 sur une courte période.

##### **Harmonique:**

Distorsion harmonique inférieure à 10 % de la tension efficace totale entre conducteurs actifs (somme des harmoniques de rang 2 à 5). Une distorsion harmonique additionnelle de 2 % de la tension efficace totale (somme des harmoniques de rang 6 à 30) est autorisée.

##### **Déséquilibre de tension d'alimentation triphasée :**

Ni la tension de la composante inverse, ni la tension de la composante homopolaire ne doivent être supérieures à 2 % de la tension de la composante directe.

##### **Coupure de tension:**

L'alimentation ne doit pas être interrompue ou la tension ne doit pas tomber à zéro pendant plus de 3 ms à n'importe quel instant d'une période d'alimentation. Entre deux interruptions successives, il doit s'écouler au moins 1 seconde.

##### **Creux de tension:**

Les creux de tension ne doivent pas dépasser 20 % de la tension crête de l'alimentation sur plus d'une période. Entre deux creux successifs il doit s'écouler plus d'une seconde.

## 4 Préparation



### Important



Trier le linge en fonction des instructions figurant sur les étiquettes d'entretien..  
Vider les poches et fermer les fermetures à glissière.

## 4.1 Chargement

### Côté chargement



Appuyer sur la touche "Déverrouillage porte".

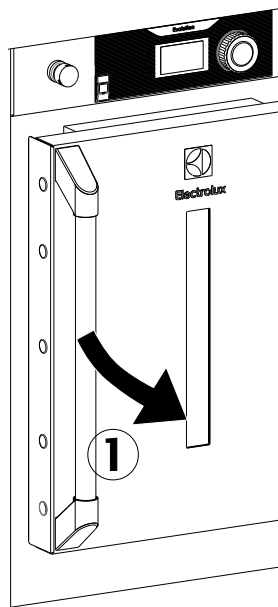

Ouvrir la porte en tirant avec la poignée.(1)

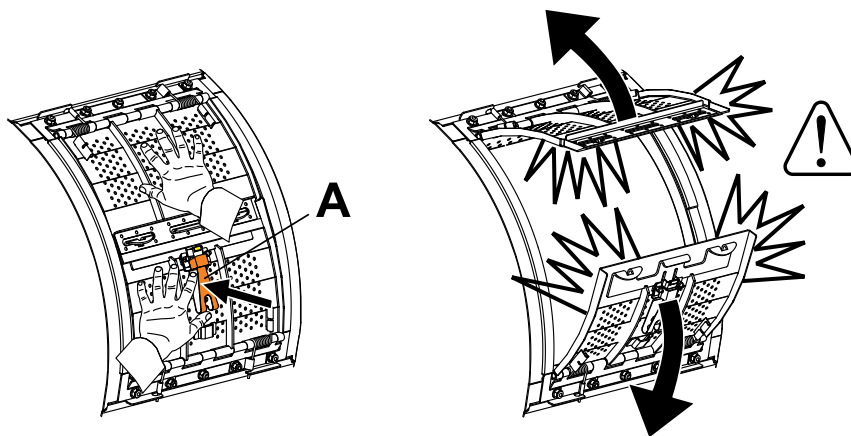

Ouvrir les portes du tambour.

Appuyer sur le loquet de sécurité (A) et en même temps appuyer sur les portes supérieures et inférieures avec les deux mains.

Attention, bien maintenir les portes jusqu'à ouverture complète.

Attention au risque de pincement lors de l'ouverture des portes.

Charger le linge dans le tambour en ayant soin de le répartir correctement..



### Attention



Prendre soin de ne pas dépasser la charge maximum de lavage.

Charge maximum (1/10)	
WB6-20	20 kg
WB6-27	27 kg
WB6-35	35 kg

### Note!

#### Lavage en filets

Il faut noter qu'il est préférable d'utiliser plusieurs filets, trois ou quatre dans un même compartiment plutôt qu'un ou deux. Faire l'appoint de la charge avec du linge en vrac si nécessaire.

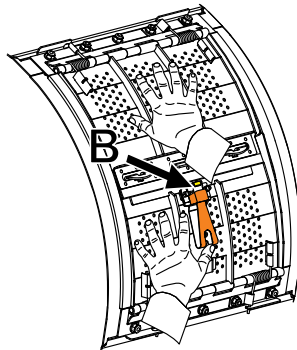

### Fermer les portes du tambour et vérifier le bon fonctionnement de la sécurité mécanique (B) en appuyant sur les portes du tambour.

Une mauvaise fermeture des portes du tambour peut entraîner une ouverture intempestive de celles-ci et provoquer des dégâts importants de la machine lors du lavage.

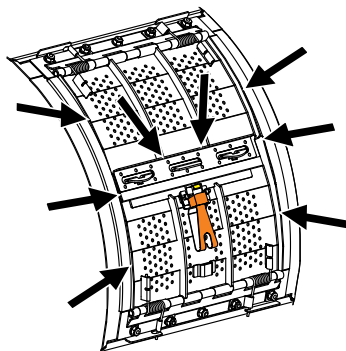

### Vérifier qu'aucune pièce de linge n'est coincée entre les battants de porte et le tambour.

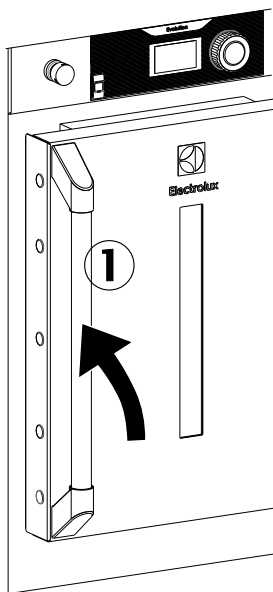

**Fermer la porte de cuve avec la poignée.(1)**

La porte sera fermé automatiquement lors du lancement du programme de lavage. La machine est maintenant prête à commencer un cycle de lavage.

Vous pouvez aussi la fermer avant de lancer le programme de lavage en appuyant sur la touche "Déverrouillage porte" :



**Appuyer sur la touche "Déverrouillage porte".**

**4.2 Detergents**

Ajoutez la quantité exacte de lessive et d'assouplissant, conformément aux recommandations.

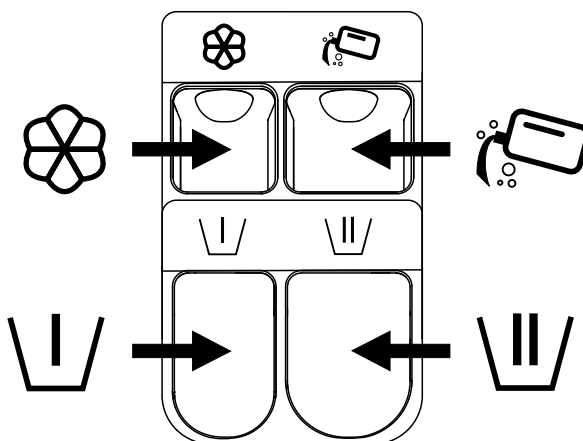

**Avertissement**

Verser avec soin les produits lessiviels. Les poudres ou liquides restant dans les compartiments (bacs) peuvent être corrosifs.

**Attention**

N'ouvrez pas le couvercle lorsque les électrovannes d'eau rincent les compartiments. Faites attention lors de l'ajout de produits lessiviels.

**4.3 Bac à produits**

Le bac à produits possède cinq compartiments. Chacun d'entre eux est relié à une électrovanne d'eau. L'alimentation d'eau aux différents compartiments se fait comme suit :

	Assouplissant liquide.
	Lavage principal pour lessive liquide. Alternative pour serpillières, produits chimiques liquides pour serpillières au dernier rinçage.
	Prélavage, lessive liquide ou poudre, si l'option "Prélavage" a été sélectionnée.
	Lavage principal pour lessive poudre.

#### 4.4 Entretien

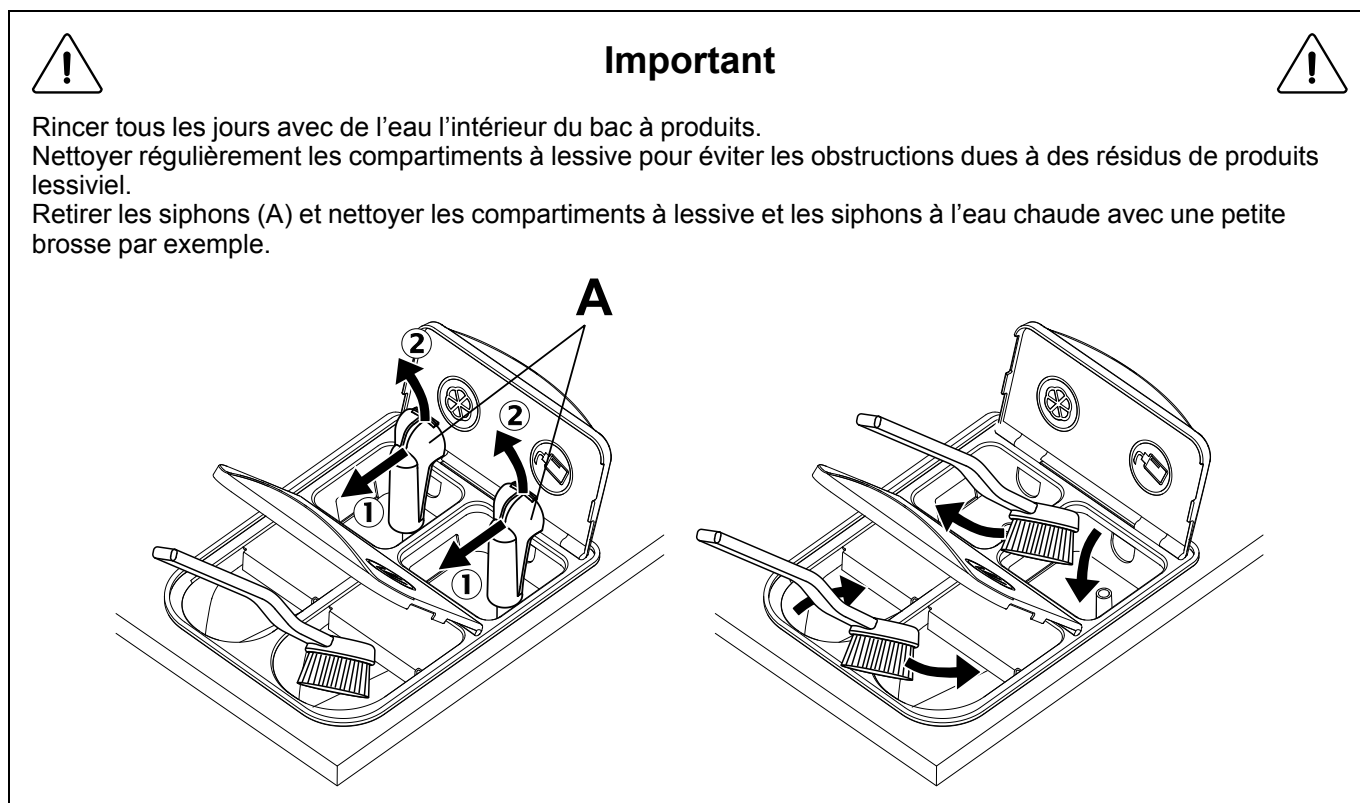

#### 4.5 Explication de la fonction accéléromètre

La machine WB6 possède un accéléromètre qui contrôle le comportement de la machine (balourdage) pendant l'essorage.

Il contrôle et ajuste la vitesse pendant l'essorage, si le niveau n'est pas atteint votre linge risque de ne pas être suffisamment essoré.

Dans ce cas, vérifier le linge chargé !

Et après, sélectionner un nouveau cycle d'essorage.

Fonctionnement :

Si l'accéléromètre détecte un problème, alors la vitesse d'essorage est ajustée et attend quelques minutes avant d'atteindre une stabilisation de la machine.

Alors, la vitesse est augmentée au niveau suivant jusqu'à atteindre la vitesse max d'essorage. Sinon, vous n'atteignez jamais la bonne vitesse d'essorage et votre linge n'est pas suffisamment essoré. Souvent du à un mauvais remplissage de linge, mauvaise répartition dans le tambour !

### 5 Panneau de contrôle

Le panneau de commande est utilisé pour sélectionner le programme de lavage avec les options ainsi que pour démarrer et arrêter la machine. Le panneau de commande comporte un bouton de commande et un écran. Il comporte également cinq boutons de pré-réglage.

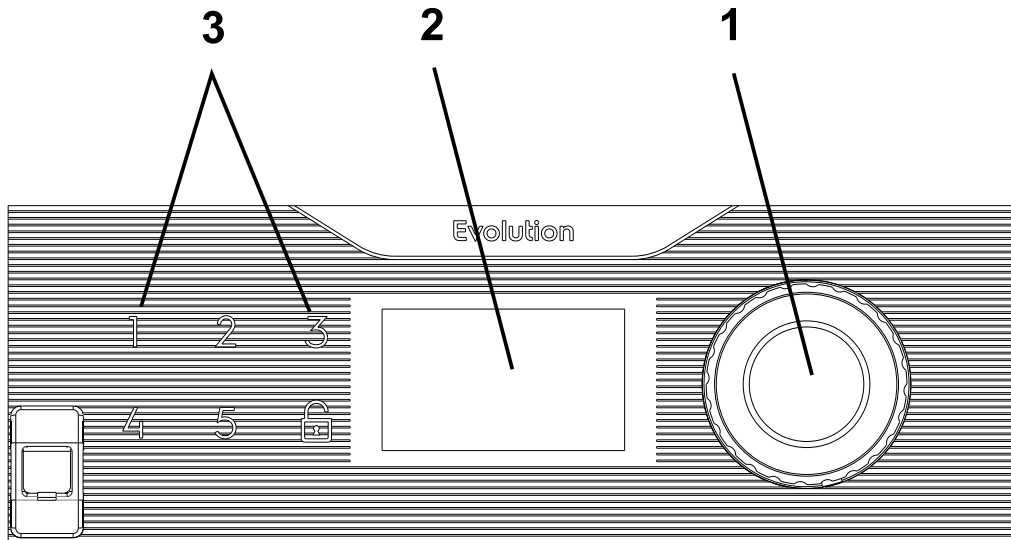

1	Bouton de commande
2	Ecran
3	Boutons de préréglage

### Bouton de commande

Le bouton de commande est utilisé pour sélectionner le programme de lavage, les options ainsi que les autres fonctions disponibles.

Tournez le bouton jusqu'à ce que l'option voulue soit affichée.

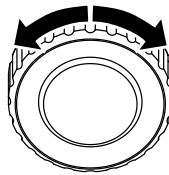

d2120

Confirmez votre choix en appuyant sur le bouton.

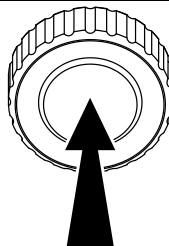

d2121

Répétez cette procédure jusqu'à ce que toutes les options nécessaires aient été choisies.

## 6 Comment démarrer la machine

Select the desired program by turning the control knob or select program with the quick selection buttons (if some of the buttons are programmed with this function).









It is possible to select options (if some of the buttons are programmed with this function).

### Note!

**Pour certains programmes, aucune option n'est disponible.**

Démarez la machine en appuyant sur le bouton de commande.



Exemple de programmes	Exemples d'options programmées dans les boutons :	
<p>NORMAL</p>  <p>Différentes températures peuvent être sélectionnées. 40°C - 95°C.</p>		PRE-LAVAGE
<p>MODERE</p>  <p>Différentes températures peuvent être sélectionnées. 40°C - 60°C.</p>		LAVAGE
<p>LAVAGE MANUEL</p> 		PRE-RINCAGE
		RINCAGE
		ARRET RINCAGE
		DEVERROUILLAGE PORTE

### Boutons

Les boutons situés sur le panneau peuvent être programmés pour être des boutons d'options, des boutons de sélection rapide (utilisés pour sélectionner un programme) ou les deux.

A la livraison, les boutons sont programmés pour être utilisés comme boutons d'options.

La fonction des boutons peut être modifiée à tout moment. Des informations sur la façon de programmer les boutons sont disponibles dans le manuel de programmation et de configuration. La programmation ne doit être effectuée par une personne qualifiée/autorisé.

## 7 Description des programmes de lavage

### Généralités

La machine est dotée de plusieurs programmes adaptés aux plages d'utilisation prévues pour la machine. Il est recommandé de respecter au mieux les instructions des étiquettes de lavage des vêtements.



#### Normal 95 — (3H03)

Prélavage	Non				
Lavage	8 minutes	85 °C	Hot water	Low level	Signal 2 & 5
Essorage	30 secondes				
Rinçage	2 x 2 minutes			High level	
Dernier rinçage	4 minutes			High level	Signal 2
Essorage	7 minutes				



#### Synthétique 40 — (3H03)

Prélavage	Non				
Lavage	10 minutes	40 °C	Eau froide	Niveau moyen	Signal 2 & 5

Vidange	Oui				
Rinçage	2 x 2 minutes			Niveau haut	
Dernier rinçage	4 minutes			Niveau moyen	Signal 3
Essorage	4 minutes				

**Très souillé 95 — (3H03)**

Prélavage	5 minutes	60 °C	Eau chaude & eau froide	Niveau moyen	Signal 1
Lavage	8 minutes	85 °C	Eau chaude	Niveau bas	Signal 2 & 5
Essorage	30 secondes				
Rinçage	3 x 2 minutes			Niveau haut	
Dernier rinçage	3 minutes			Niveau haut	Signal 3
Essorage	7 minutes				



## Très souillé 60 — (3H03)

Prélavage	5 minutes	40 °C	Eau chaude & eau froide	Niveau moyen	Signal 1
Lavage	10 minutes	60 °C	Eau chaude	Niveau bas	Signal 2 & 5
Essorage	30 secondes				
Rinçage	3 x 2 minutes			Niveau haut	
Dernier rinçage	3 minutes			Niveau haut	Signal 3
Essorage	7 minutes				



## Normal 70 — (3H03)

Prélavage	Non				
Lavage	10 minutes	74 °C	Eau chaude	Niveau moyen	Signal 2 & 5
Refroidissement	45 °C				
Vidange	Oui				
Rinçage	2 x 2 minutes			Niveau haut	
Dernier rinçage	4 minutes			Niveau haut	Signal 3
Essorage	3 minutes				



## Normal 60 — (3H03)

Prélavage	Non				
Lavage	10 minutes	60 °C	Eau chaude	Niveau bas	Signal 2 & 5
Essorage	30 secondes				
Rinçage	2 x 2 minutes			Niveau haut	
Dernier rinçage	4 minutes			Niveau haut	Signal 3
Essorage	7 minutes				



## Délicat 30 — (3H03)

Prélavage	Non				
Lavage	6 minutes	30 °C	Eau froide	Niveau haut	Signal 2
Vidange	Oui, sans rotation				
Rinçage	3 minutes			Niveau haut	
Dernier rinçage	4 minutes			Niveau haut	Signal 3
Essorage	Doux, 1 minute 30 secondes				



## Rinçage — (3H03)

Prélavage	Non				
Lavage	Non				
Rinçage	Non				
Dernier rinçage	4 minutes			Niveau haut	Signal 3
Essorage	5 minutes				

**Essorage — (3H03)**

Prélavage	Non				
Lavage	Non				
Rinçage	Non				
Dernier rinçage	Non				
Essorage	5 minutes				

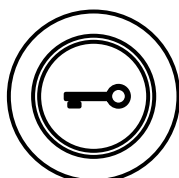
**Bascule porte — (3H03)**

Prélavage	Non				
Lavage	Non				
Rinçage	Non				
Vidange	5 secondes				
Dernier rinçage	Non				
Essorage	Non				

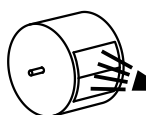
**Détartrage — (3H03)**

Prélavage	Non				
Lavage	10 minutes	75 °C	Eau chaude	Niveau bas	Signal 1
Vidange	11 secondes				
Rinçage	4 minutes			Niveau haut	Signal 3
Vidange	11 secondes				
Dernier rinçage	Non				
Essorage	Non				

Bibliothèque	3H03
Compartiment 1	Pré-lavage
Compartiments 2 & 4	Lavage
Compartiment 3	Dernier rinçage
Signal 1	Pré-lavage
Signal 2	Lavage
Signal 3	Adoucissant, dernier rinçage
Signal 5	Agent blanchissant

## 8 Fonctions supplémentaires

### Note!

Certaines fonctions peuvent ne pas être disponibles ou actives sur votre machine.

### Pause

Il est possible de pauser un programme en cours.

Appuyez sur le bouton de commande. Un menu s'affiche à l'écran. Sélectionnez **PAUSE** en tournant le bouton de commande et appuyez sur le bouton de commande pour activer.

Lorsque vous appuyez sur le bouton de commande, le programme s'interrompt.

La porte peut être ouverte après quelques secondes si le niveau d'eau n'est pas trop élevé. Fermez la porte et appuyez sur le bouton de commande pour continuer.

### Changement de programme après le démarrage

Il est possible de modifier un programme après le démarrage.

Appuyez sur le bouton de commande. Un menu s'affiche à l'écran. Sélectionnez **CHANGE PROGRAM** en tournant le bouton de commande et appuyez sur le bouton de commande pour activer.

Lorsque vous appuyez sur le bouton de commande, le programme s'affiche. Sélectionnez un nouveau programme et démarrez en appuyant sur le bouton de commande.

### Avance rapide

Si la machine possède cette fonction, il est possible de faire avancer rapidement le programme en cours.

Appuyez sur le bouton de commande. Un menu s'affiche à l'écran. Sélectionnez **RAPID ADVANCE** en tournant le bouton de commande et appuyez sur le bouton de commande pour activer.

Lorsque vous appuyez sur le bouton de commande, une liste avec toutes les phases du programme s'affiche. Sélectionnez l'étape de programme voulue dans la liste en tournant le bouton de commande et appuyez sur le bouton de commande pour l'activer.

### Interrompre un programme

Il est possible d'interrompre un programme après le démarrage.

Appuyez sur le bouton de commande. Un menu s'affiche à l'écran. Sélectionnez **END PROGRAM** en tournant le bouton de commande et appuyez sur le bouton de commande pour activer.

Lorsque vous appuyez sur le bouton de commande, le programme s'interrompt. Une fois l'eau évacuée, la porte est déverrouillée.

### Démarrage temporisé

At the beginning of start program, it is possible to delay the start of the program.

After program selection, press the control knob. A menu will appear on the display. Turn the control knob to activate the function. Set the time for the delayed start with the control knob.

Appuyez sur le bouton de commande pour confirmer les paramètres.

### État

Appuyez sur le bouton de commande. Un menu s'affiche à l'écran. Sélectionnez **STATUS MENU** en tournant le bouton de commande et appuyez sur le bouton de commande pour activer.

Le menu d'état indique la température de l'eau, le niveau d'eau et la vitesse du tambour de la machine.

### Statistiques

Appuyez sur le bouton de commande. Un menu s'affiche à l'écran. Sélectionnez **STATISTICS** en tournant le bouton de commande et appuyez sur le bouton de commande pour activer.

Le menu de statistiques affiche le total des heures de fonctionnement de la machine.

### Redémarrage automatique

Appuyez sur le bouton de commande. Un menu s'affiche à l'écran. Sélectionnez **AUTO RESTARTS** en tournant le bouton de commande et appuyez sur le bouton de commande pour activer.

Définissez le nombre de redémarrages automatiques du programme sélectionné que la machine va effectuer.

Appuyez sur le bouton de commande pour confirmer les paramètres.

## 9 Déchargement

### 9.1 Côté déchargement (machine aseptique)

#### A la fin du cycle de lavage

Lorsque le programme est terminé, le voyant lumineux côté propre signale que la porte de déchargement côté propre peut être ouverte.

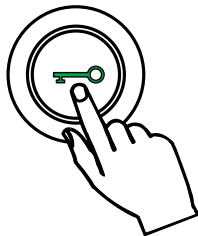

**Le voyant vert du bouton clignote pour signaler que vous pouvez ouvrir la porte.**

Appuyer sur la touche "Déverrouillage porte".

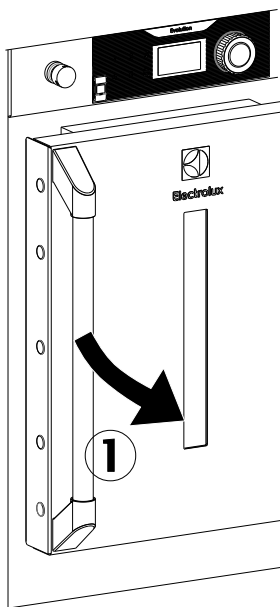

**Ouvrir la porte de déchargement avec la poignée. (1).**

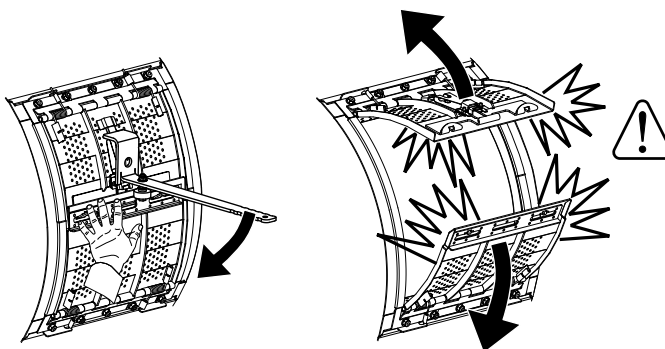

### Ouvrir les portes du tambour en utilisant le levier spécial.(machine sans option AIDO)

Attention, bien maintenir les portes jusqu'à ouverture complète.  
Attention au risque de pincement lors de l'ouverture des portes.  
Décharger le linge du tambour.

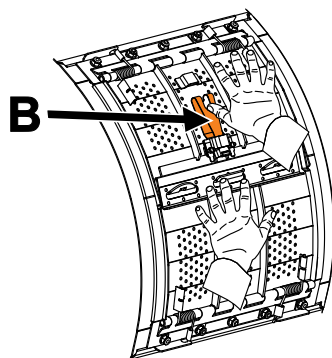

### Fermer les portes du tambour et vérifier le bon fonctionnement de la sécurité mécanique (B) en appuyant sur les portes du tambour.

Une mauvaise fermeture des portes du tambour peut entraîner une ouverture intempestive de celles-ci et provoquer des dégâts importants de la machine lors du lavage.

Avec l'option AIDO, commencer par fermer la porte supérieure avant l'inférieure.

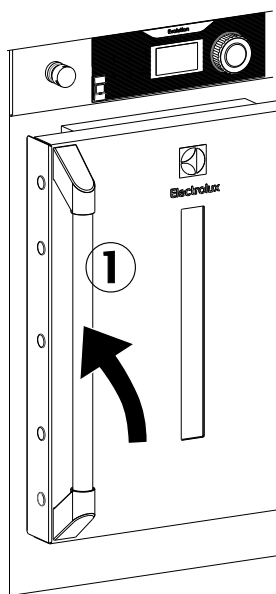

## Fermer la porte de déchargement avec la poignée. (1).

La porte de déchargement côté propre est maintenant verrouillée et il est possible d'ouvrir la porte de chargement côté sale.

La porte de déchargement côté propre se déverrouille uniquement à la fin d'un programme terminé avec succès. Si le programme a été accéléré, ou si une erreur s'est produite au cours du lavage (chauffage incomplet, manque d'eau, autres erreurs, etc.), le système de contrôle de la machine déverrouillera la porte de chargement côté sale. Dans ce cas, il faut ouvrir et refermer la porte de chargement extérieure puis relancer un programme afin de sécuriser le processus de lavage.

\* C'est le cas pour tous les programmes y compris les programmes de lavage à grande eau et rinçage avec des programmes supplémentaires. Ouverture de la porte de déchargement après de tels programmes pose des problèmes de contamination croisée. Le linge pourrait être souillé après ce type de programme. Par conséquent, il est recommandé d'ajouter une étape à un programme «normal» via le menu des options en cas de besoin plutôt que d'utiliser un programme simple.

La machine est maintenant prête à commencer un cycle de lavage.

## 9.2 A la fin de la journée

Laisser la porte ouverte lorsque le programme est terminé. Cela permet d'éviter l'accumulation d'humidité dans la machine et le développement de bactéries et de moisissures.

## 10 Dispositif de pesage

(équipement en option)

### 10.1 Description

Le dispositif de pesage se compose des éléments suivants :

- Une unité de mesure
- Quatre dynamomètres montés sur le châssis
- Un câblage.

Le poids de la charge de linge est enregistré par les dynamomètres qui transmettent les signaux analogiques à l'unité de mesure. Au sein de l'unité de mesure, ces signaux analogiques sont convertis dans un convertisseur analogique/numérique pour donner une valeur de poids. Cette valeur de poids est transmise à la carte CPU par l'entremise d'une interface série, puis présentée sur l'afficheur.

### 10.2 Règles de sécurité

L'équipement de pesage est un instrument de mesure d'une grande précision qui doit être traité comme tel.

Eviter impérativement les projections d'eau sur les dynamomètres et sur l'unité d'étalonnage.



Les dynamomètres sont sensibles aux chocs.

Les dynamomètres sont particulièrement sensibles à l'exécution de soudures à l'arc. Si vous devez exécuter une soudure dans la région de l'extracteur, fixez la pince du câble de mise à la masse le plus près possible du point de soudage.

### 10.3 Emplacement des composants

- A Dynamomètres
- B Unité de mesure
- C Boîtier de raccordement

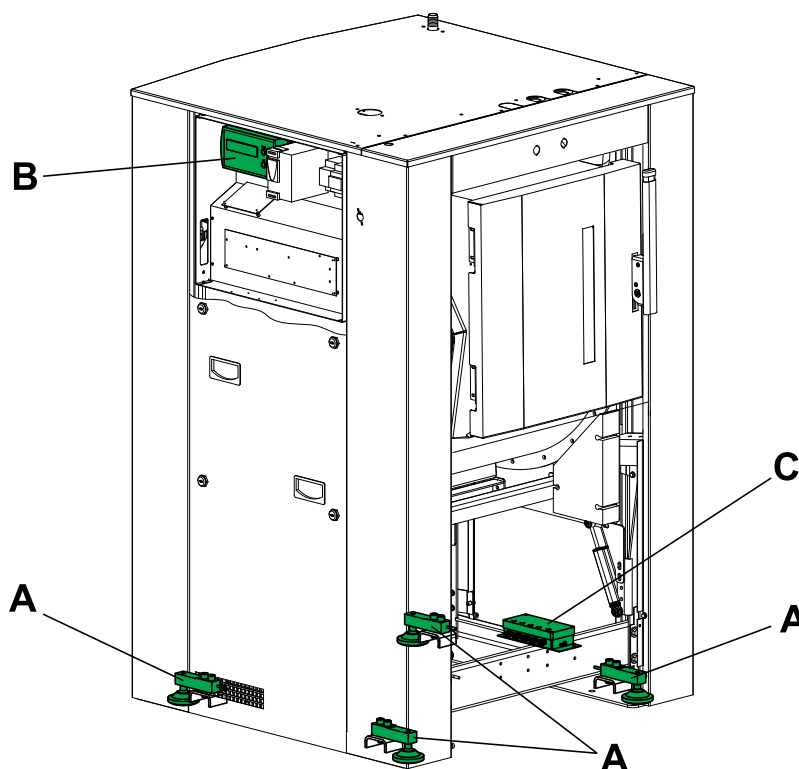

### 10.4 Affichage du poids effectif en cours

Le programmeur Compass Pro détecte automatiquement le dispositif de pesage éventuellement connecté et présente le poids effectif (actuel) sur l'afficheur, sur une ligne du menu.

Le poids présenté sur l'afficheur est toujours le poids net (le calcul du poids net a été rendu possible par un tarage préalable du dispositif de pesage).



#### Important



Pour éviter de dérégler le paramétrage, vous ne devez en aucun cas appuyer sur une des 4 touches de l'unité de mesure. En cas de mauvaise manipulation, contacter le service technique Electrolux.

## 11 Entretien journalier

### 11.1 Généralités

Les tâches d'entretien suivantes doivent être effectuées par le propriétaire de la machine ou le gérant de la buanderie.

#### Note!

**Un défaut d'entretien peut détériorer les performances de la machine et endommager les composants.**

**Note!**

Il s'agit de l'intervalle que nous recommandons. Selon l'utilisation de la machine, d'autres intervalles peuvent être nécessaires.

**11.2 Chaque jour**

Vérifier le fonctionnement du (des) "coup de poing d'arrêt d'urgence".

Vérifier fonctionnement des sécurités d'ouverture de porte de tambour et de cuve.

Vérifier que la porte est verrouillée pendant le programme de lavage. Vérifier que la porte ne peut pas être ouverte avant que le programme soit terminé.

Si la porte peut être ouverte avant la fin du programme de lavage, la machine doit être mise hors service jusqu'à ce que le problème soit résolu.

Vérifier l'étanchéité de la porte.

Nettoyer la porte ainsi que la vitre et le joint de porte.

Nettoyer l'extérieur de la machine.

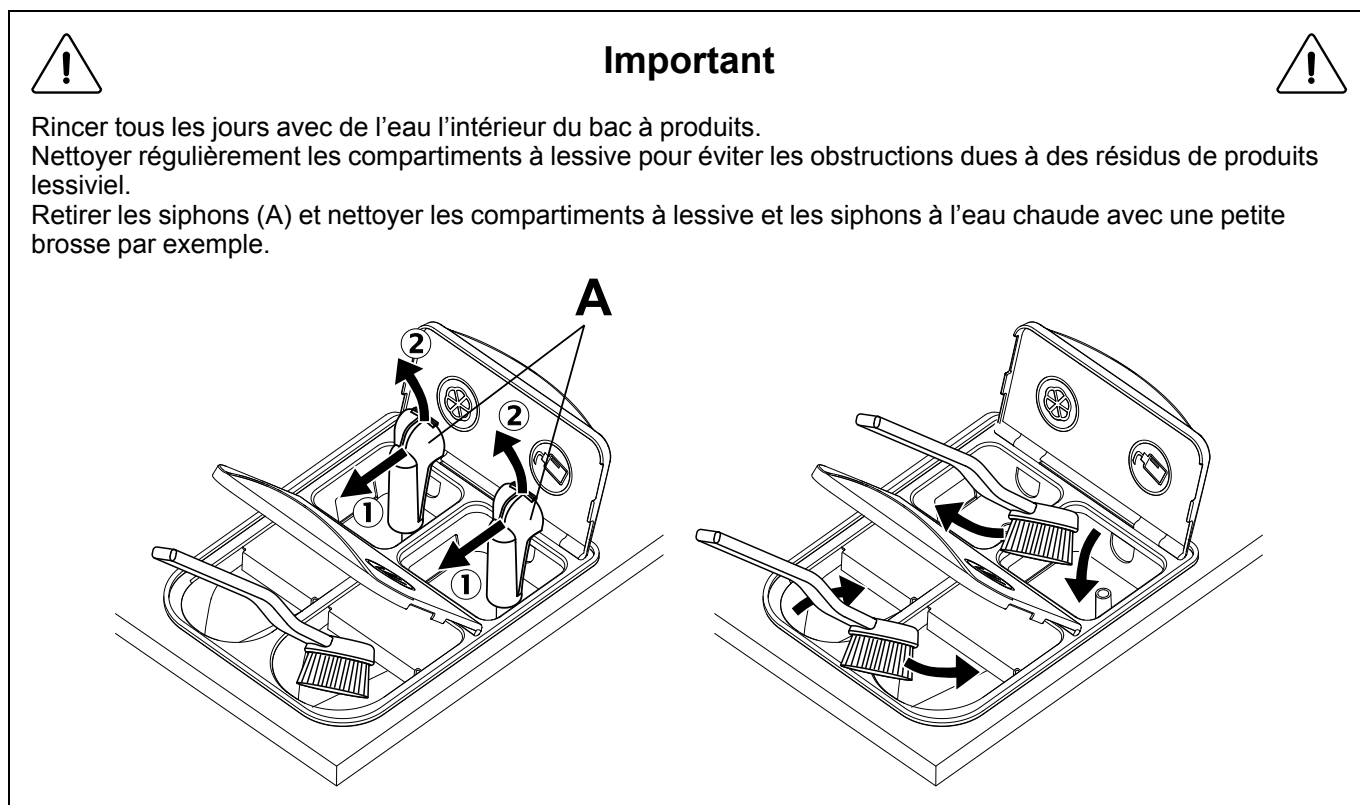
**11.3 Bac à produits****11.4 Détartrage**

Lorsque le détartrage est nécessaire :

Utiliser le programme de nettoyage spécial de la machine. Si celui-ci n'est pas disponible, contacter un technicien d'entretien agréé pour accéder au programme.

Il est également possible d'utiliser un programme haute température, 95 °C, pour le détartrage. Ajouter un agent détartrant, de l'acide citrique par exemple.

**11.5 L'entretien doit être effectué par du personnel qualifié**

Contactez un technicien d'entretien qualifié pour effectuer les tâches d'entretien ci-dessous :

Une fois par an :

- Inspecter l'intérieur de la machine pendant un cycle de lavage afin de s'assurer de l'absence de fuite.

## 12 Maintenance préventive



### Attention



Terminer le cycle de lavage, décharger la machine et couper toutes les énergies ( eaux, électricité, vapeur...) avant toute maintenance ou intervention sur la machine.

#### Chaque jour (8 h)

- 1 Contrôler le fonctionnement du (des) "coup de poing d'arrêt d'urgence".
- 2 Contrôler le fonctionnement des sécurités d'ouverture de portes de tambour et de cuve.
- 3 Nettoyer régulièrement le bac à produits pour éviter les obstructions dues à des résidus de lessive.

#### Chaque mois (170 h)

- 4 Nettoyer la prise et le tube de niveau d'eau situé sur la cuve (ne pas souffler dans le tube vers le programmeur).
- 5 Graisser les paliers tambour (2 graisseurs sur chaque palier). Utiliser une pompe appropriée en graissant par injection lente et non brutale (voir tableau des lubrifiants dans la notice). Vider les bacs à graisse.
- 6 Contrôler la propreté et la tension des courroies. Nettoyer la poulie tambour.
- 7 Nettoyer les grilles de refroidissement du convertisseur par aspiration. Augmenter la fréquence du nettoyage en fonction de l'encrassement.

#### Tous les 3 mois (500 h)

- 8 Contrôler visuellement l'état des amortisseurs.
- 9 Démonter et nettoyer la vidange.

#### Tous les 6 mois (1000 h)

- 10 Contrôler les câbles et les connexions des résistances électriques (sur chauffage électrique).
- 11 Contrôler l'aspect et la bonne tenue du flexible vapeur et nettoyer le filtre (sur chauffage vapeur).
- 12 Contrôler l'aspect et la bonne tenue des flexibles d'arrivée d'eau. Nettoyer les filtres des électrovannes.
- 13 Vérifier l'état des soufflets et le serrage des colliers.
- 14 Contrôler le serrage des connexions électriques sur l'interrupteur général et sur le contacteur du chauffage électrique.
- 15 Détérrer avec un produit spécifique les résistances électriques à l'intérieur de la cuve, adapter la fréquence des détartrages en fonction de l'encrassement que vous avez effectivement.



### Attention



Pour vous assurer que votre machine offre le meilleur service, veillez à ce que la maintenance soit strictement conforme aux instructions mentionnées ci-dessus.

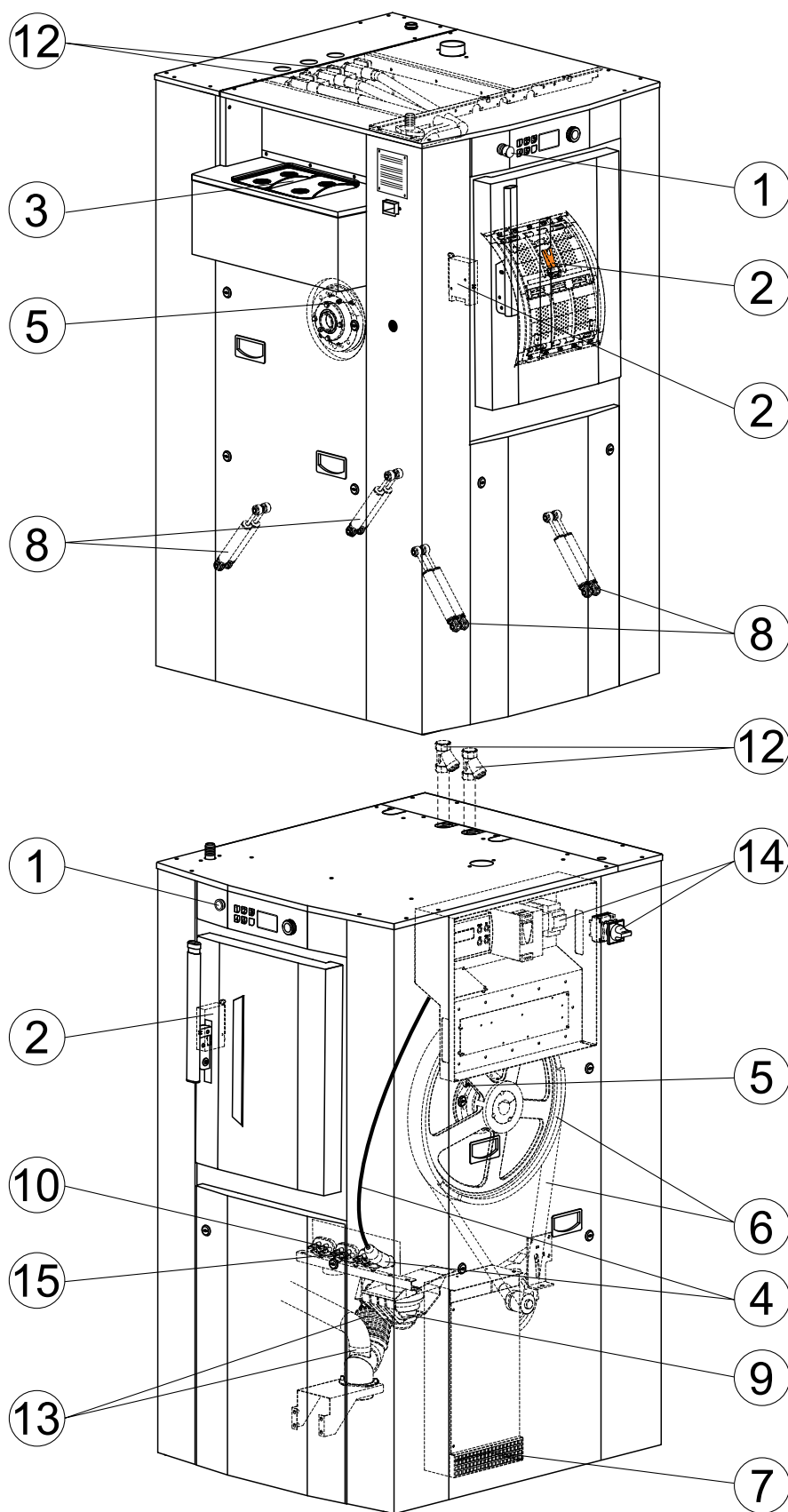



Electricité statique (de friction) Certains textiles peuvent générer de l'électricité statique causant des dommages lors du repassage. Dans la plupart des cas, cela peut être évité en utilisant au dernier rinçage un adoucissant avec un agent antistatique.



### Avertissement



N'introduisez pas de colorant dans la machine avec de l'eau très chaude. L'eau très chaude réagit avec le colorant, ce qui crée une solution très corrosive. Les colorants doivent être introduits avec de l'eau froide ou de l'eau chaude dont la température ne dépasse pas 50°C (122 °F).

### Note!

Chlore introduit dans un bain de rinçage à une température supérieure à 40 ° C (104° F) affecte l'acier inoxydable. Le degré chlorométrique doit être compris entre 47 ° et 50°. (1° chlorométrique correspond à 3,17 g (0,11 oz) de chlore actif). La concentration de chlore ne doit pas dépasser le rapport indiqué, ou l'acier inoxydable peut être affecté. Vérifiez le taux de concentration de vos produits. La javellisation devrait être de 10 à 15 cm<sup>3</sup> / kg (0,28 à 0,42 cu en / lb) de linge.

### 13 Codes d'erreur

Afin de limiter les risques de panne électronique dans l'unité de programmation de la machine, celle-ci doit être raccordée à la terre. Si des interférences surviennent, la première chose à vérifier est la mise à la terre de la machine.

Un défaut dans le programme ou la machine est indiqué par l'affichage d'un code d'erreur à l'écran.

Certains de ces codes d'erreur peuvent être résolus facilement sans faire appel à un technicien d'entretien.

Code d'erreur	Texte	Cause	Action
10.16	<b>ARRET URGENCE</b> Ce code d'erreur s'affiche si le bouton d'arrêt d'urgence est actionné.	<ul style="list-style-type: none"> <li>La cause peut-être une activation par inadvertance du bouton d'arrêt d'urgence, un défaut du bouton d'arrêt d'urgence, une mauvaise connexion électrique, etc.</li> </ul>	<ul style="list-style-type: none"> <li>Vérifiez que le bouton d'arrêt d'urgence n'est pas activé.</li> </ul>
11.1	<b>PAS D'EAU</b> Lors du remplissage d'eau, le niveau spécifié par le programme doit être atteint dans un délai donné. Ce délai est normalement de 10 minutes mais peut varier suivant le type de la machine et du logiciel. Si la durée de remplissage dépasse le temps maximal prévu, ce code d'erreur va s'afficher.	<ul style="list-style-type: none"> <li>Les filtres des électrovannes sont bouchés.</li> <li>Une durée trop longue pour le remplissage peut provenir d'une vanne de remplissage colmatée, d'une vanne de remplissage défectueuse, d'une coupure dans le câble allant à la carte de commande de la vanne de remplissage, d'une carte de commande de la vanne défectueuse, d'une fuite dans le système de niveau, etc.</li> </ul>	<ul style="list-style-type: none"> <li>Nettoyez les filtres des électrovannes.</li> <li>Vérifiez la présence d'eau du réseau.</li> <li>Ouvrez les robinets.</li> <li>Vérifiez le fonctionnement de la vidange.</li> <li>Vérifiez l'état du tube de niveau et son raccordement.</li> </ul>
11.2	<b>PORTE OUVERTE</b> Ce code d'erreur s'affiche uniquement pendant l'exécution d'un programme.	<ul style="list-style-type: none"> <li>Porte non verrouillée.</li> </ul>	<ul style="list-style-type: none"> <li>Vérifiez si la porte est effectivement verrouillée.</li> <li>Coupez l'alimentation de la machine. Attendez environ une minute avant de rétablir la tension, ouvrez et refermez la porte et faites une nouvelle tentative de démarrage.</li> </ul>
11.3	<b>ECHEC VER. PORTE</b> Si le verrou de porte n'est pas fermé dans un délai donné après le démarrage du programme, ce code d'erreur s'affiche.	<ul style="list-style-type: none"> <li>La confirmation de la position de la porte n'est pas arrivée dans le délai octroyé.</li> <li>Ce code erreur sera également affiché si le contact d'une porte fermée indique que la porte a été déverrouillée pendant l'exécution du programme.</li> </ul>	<ul style="list-style-type: none"> <li>Ouvrir et fermer la porte.</li> </ul>
11.10	<b>CUVE NON VIDANGEE</b> Ce code d'erreur s'affiche si l'eau dans la cuve ne descend pas au-dessous d'un certain niveau lorsque la vidange est terminée dans le programme.	<ul style="list-style-type: none"> <li>Ce code d'erreur peut notamment provenir d'une vidange colmatée, d'un flexible de niveau bouché, d'une goutte d'eau dans le tube de niveau, d'une commande de niveau défectueuse, d'un étranglement dans les canalisations de vidange, de la vidange simultanée de plusieurs machines dans des canalisations trop proches, etc.</li> </ul>	<ul style="list-style-type: none"> <li>Commencez par vérifier l'installation vidange et vérifier que l'eau d'évacuation peut sortir librement de la machine, sans étranglement.</li> <li>Vérifiez l'absence de dépôts au niveau de la vanne de vidange de la machine.</li> </ul>

Pour tout autre code d'erreur ou tout code d'erreur récurrent, débrancher l'alimentation pendant 30 secondes. Si le code d'erreur continue de s'afficher, contacter un technicien agréé.

## 14 Tableau des lubrifiants

LUBRIFICATION DES MACHINES								
UTILISATION	Roulements Paliers	Roulements Paliers haute température	Pâte de montage (corrosion des faces en contact)	Engrenages nus Chaînes ; Axes Filetages Glissières	Joints de brides Raccords unions Circuits vapeur	Réducteurs à roue et vis	Réducteurs à engrenages	Circuits et matériels pneumatiques
TYPES DE LUBRIFIANTS ET NORMALISATION	Graisse au savon de lithium	Graisse au savon de lithium + huile silicone	Pâte au savon de lithium + huile minérale + lubrifiants solides inorganiques	Pâte au savon de lithium avec additifs MOS2	Graisse graphitée 60% de graphite minimum, spécial étanchéité	Huile extrême pression	Huile extrême pression	Huile pneumatique SAE5
	Grade ISO NLGI2	Grade ISO NLGI3	Grade ISO NLGI1	Grade ISO NLGI2	Grade ISO NLGI2	Grade ISO VG150	Grade ISO VG220	Grade ISO VG22
PLAGE LIMITE DE TEMPERATURE	-20°C + 140°C -4°F + 284°F	-40°C + 200°C -40°F + 392°F	-20°C + 150°C -4°F + 302°F	-20°C + 135°C -4°F + 275°F	-30°C + 700°C -22°F + 1292°F	-0°C + 100°C -32°F + 212°F	-20°C + 120°C -32°F + 248°F	+10°C + 65°C +50°F + 149°F
PRECONISATIONS	CELTIA G2	NTN SH44 M	ALTEMP Q NB 50	MI-SETRAL 43N	GRACO AF 309	REDUCTELF SP150	REDUCTELF SP200	LUBRAK ATL SAE 5W

LUBRIFICATION DES MACHINES								
N° CODE PRODUIT	96 011 011	96 011 019	96 011 014	96 011 000	96 011 004	96 010 001	96 010 004	96 010 030
CORRESPONDANCES								
ANTAR	ROLEXA 2			EPOXA MO2		EPONA Z150	EPONA Z220	MISOLA AH
BP	LE SP 2					ENERGOL CRXP150	ENERGOL CRXP220	SHF 22
CASTROL	SPEEROL EP2					ALPHA SP150	ALPHA SP220	
ELF	EP2			STATERMA MO10		REDUCTELF SP150	REDUCTELF SP220	SPINEF 22
ESSO	BEACON EP2			MULTI PURPOSE GREASE MOLY		SPARTAN EP150	SPARTAN EP220	SPINESSO 22
FINA	MARSON EP2					GIRAN SR150	GIRAN SR220	
GBSA					BELLEVILLE N			
GRAFOIL					GRAFCO AF309			
KLUBER	CENTOPLEX 2	UNISILKON L50Z	ALTEMP Q. NB50	UNIMOLY GL82	WOLFRA-COAT C	MAMORA 150	LAMORA 220	CRUCOLAN 22
MOBIL	MOBILUX					MOBILGEAR 629	MOBILGEAR 630	DTE 24
KERNITE	LUBRAC K LC			LUBRA K MP		TOP BLENB ISO 80W90	TOP BLENB ISO 220	LUBRA K ATL SAE5W
SETRAL				MISETRAL 43N				
SHELL	ALVANIA R2			RETINA AM		OMALA 150	OMALA 220	TELLUS 22
TOTAL	MULTISS EP2					CARTER EP150	CARTER EP220	EQUIVIS 22
MOLYKOTE		MOLYKOTE 44	PATE DX					
OPAL	GEVAIR SP			SUPER MOS 2		GEAROPAL GM65 ISO 150	GEAROPAL GM75 ISO 220	HYDROPAL HO110 HM+ +22
ITECMA	GRL-ULTRA	VULCAIN	SILUB-P	GMO	LHT-C	DURAGEAR BL	DURAGEAR BL	AEROSYN
DOW CORNING		SH 44M						

Pour lubrifier le mécanisme de la porte de WSB5, utilisez la référence 96010068 Loctite LB 8001.





## 15 Explication des symboles de lavage











(norme ISO 3758:2005)

Pour surmonter également les barrières de la langue, voici les symboles utilisés internationalement pour vous aider et vous conseiller lors du lavage de différents textiles.

### 15.1 Lavage



La cuve symbolise le lavage.

Symboles	Température maxi de lavage en °C	Action mécanique
	95	normale
	95	modérée
	70	normale
	60	normale

	60	modérée
	50	normale
	50	modérée
	40	normale
	40	modérée
	40	très modérée
	30	normale
	30	modérée
	30	très modérée
	40	lavage main
	-	ne pas laver

## 15.2 Blanchiment

Le triangle symbolise le blanchiment.



Symboles	Explication
	Blanchiment permis (chlore ou oxygène).
	Blanchiment permis (oxygène seulement).
	Ne pas blanchir

## 15.3 Séchage

Le cercle dans le carré symbolise le séchage.





Symboles	Explication
	Peut passer dans un séchoir rotatif. Température normale.



	Peut passer dans un séchoir rotatif. Basse température.
	Ne pas passer dans un séchoir rotatif.









### 15.4 Repassage

Le fer symbolise le repassage au fer ou à la presse.

Symboles	Explication
	Max. temperature 200 °C.
	Température maxi 150 °C.
	Température maxi 110 °C. La vapeur peut causer des dommages irréversibles.
	Ne pas repasser

### 15.5 Nettoyage à sec ou à l'eau

Le cercle symbolise le nettoyage à sec ou à l'eau.

Symboles	Explication
	Nettoyage à sec normal avec perchloroéthylène, solvant d'hydrocarbure.
	Nettoyage à sec modéré avec perchloroéthylène, solvant d'hydrocarbure..
	Nettoyage à sec normal avec solvant d'hydrocarbure.
	Nettoyage à sec modéré avec solvant d'hydrocarbure.
	Ne pas nettoyer à sec.
	Nettoyage à l'eau normal.
	Nettoyage à l'eau modéré.
	Nettoyage à l'eau très modéré.







Electrolux Laundry Systems Sweden AB  
341 80 Ljungby, Sweden  
[www.electrolux.com/professional](http://www.electrolux.com/professional)

**Share more of our thinking at [www.electrolux.com](http://www.electrolux.com)**